

CONSEILS ILLUSTRÉS d'**ISOLAVA**

# PLAQUES DE PLÂTRE

P L A F O N D S

GUIDE DE MISE EN OEUVRE

## VITE et BIEN FAIT

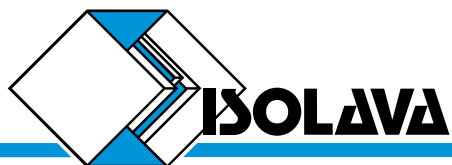

## SOMMAIRE

1. Matériaux nécessaires p 3
2. Traçage et mise en place de l'ossature p 4
3. Pose de l'isolation et des gaines électriques p 9
4. Pose des plaques de plâtre p 10
5. Remarques p 12
6. Accrochages p 13
7. Finitions des joints p 14
8. Outillage p 17

## PLAFONDS BELGIPS F47 SUR OSSATURE METALLIQUE

Le plafond Belgips est constitué d'une ossature métallique qui est fixée à une sous-structure en bois et sur laquelle sont vissées les plaques de plâtre. Dans le cas de travaux courants, utilisez plutôt les plaques Belgips standard BA 13 et posez les perpendiculairement afin d'économiser des profilés et surtout du temps. L'espace entre les poutres et le plafond suspendu permet une meilleure isolation acoustique et thermique par le remplissage de matériaux d'isolation, ainsi que l'intégration des canalisations et gaines des équipements techniques.

### 1. MATÉRIAUX NÉCESSAIRES PAR M<sup>2</sup> DE PLAFOND

Produit	Quantités	Unité
Plaque de plâtre Belgips BA13/ BA13 WR*	1,05	m <sup>2</sup>
Fourrure F47	2,0	m
Suspente F47	1,8	pièces
Bande à joints en papier ou autocollante	1,6	m
Enduit pour joints SN/PR/PTR	0,35	kg
ou Enduit pour joints - prêt à l'emploi	0,5	kg
Vis autoperceuses 25mm	12	pièces
Isolation (option)	1,05	m <sup>2</sup>

BA13WR\* = plaque de plâtre hydrofugée pour pièces humides.

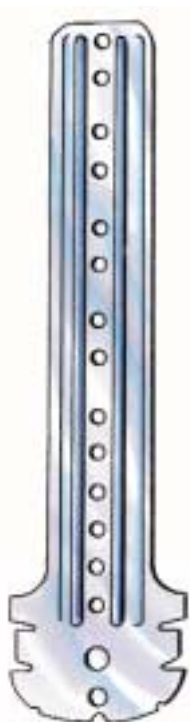

2

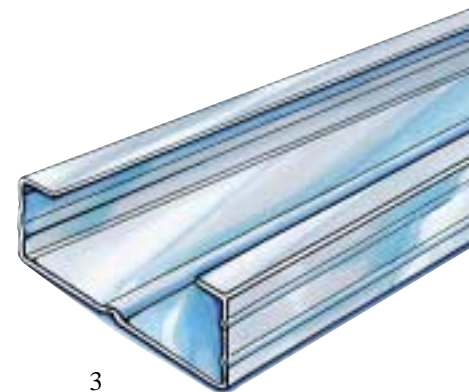

3

## 2. TRAÇAGE ET MISE EN PLACE DE L'OSSATURE

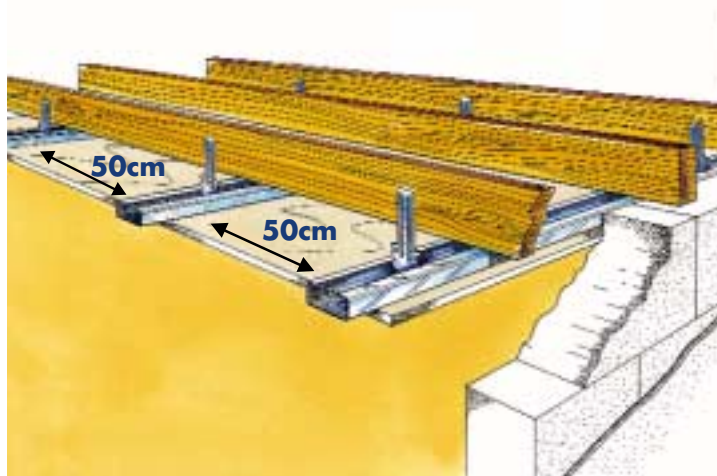

Fixez maintenant les suspentes intermédiaires à l'aide d'un cordeau en respectant les entre-axes illustrés ci-dessous.

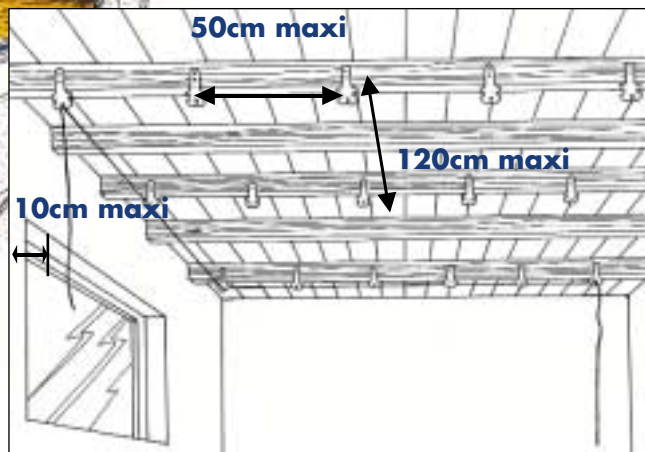

Avant de procéder au montage, déterminez la hauteur souhaitée du plafond suspendu. En tenant compte de l'épaisseur totale du système (=plaque de plâtre+profilé+suspente), tracez et fixez sur le côté des poutres en bois les quatre suspentes extérieures à 10 cm au maximum de chaque mur.

Distance entre suspentes sur la même poutre (=distance entre fourrures F47) = 50 cm maxi BA13 (40 cm maxi BA10)  
Distance entre suspentes d'une même fourrure F 47 = 120 cm maxi.

### *Nouveau* SUSPENTE À RESSORT

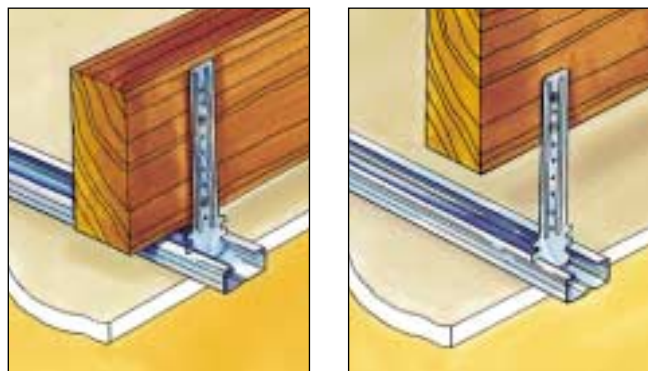

Il y a des suspentes de 7,5 cm jusqu'à 36 cm de longueur.

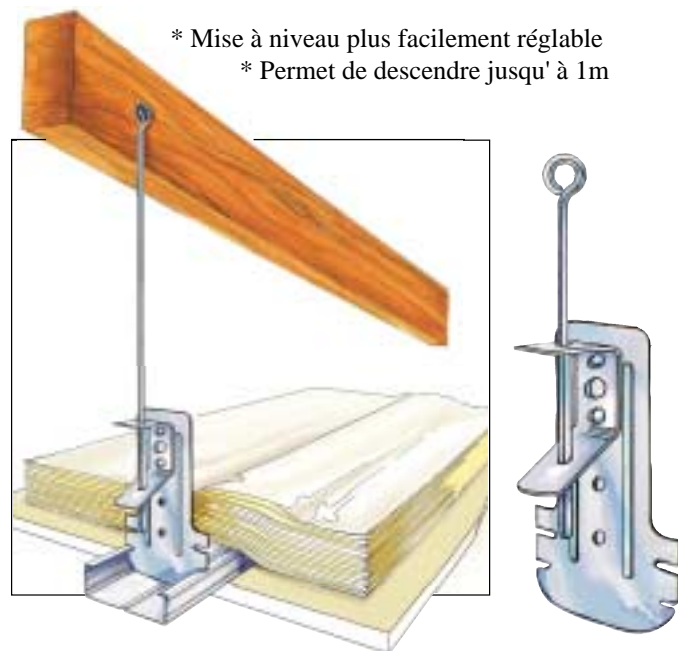

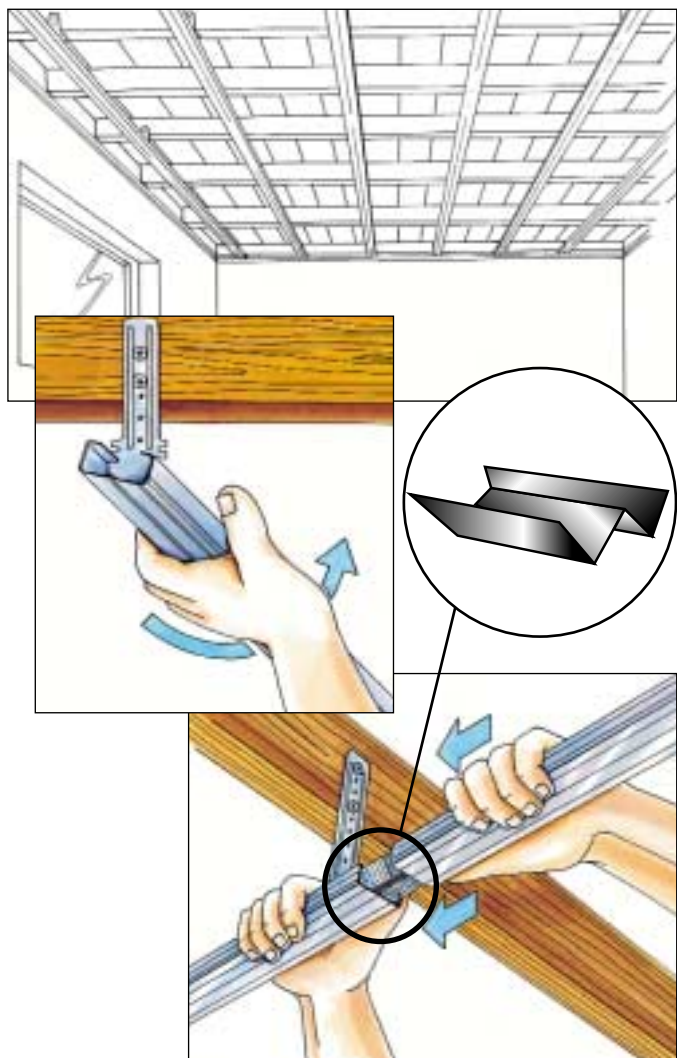

Clipsez les fourrures sur les suspentes. Là où nécessaire, allongez les fourrures avec une éclisse de raccord F47.

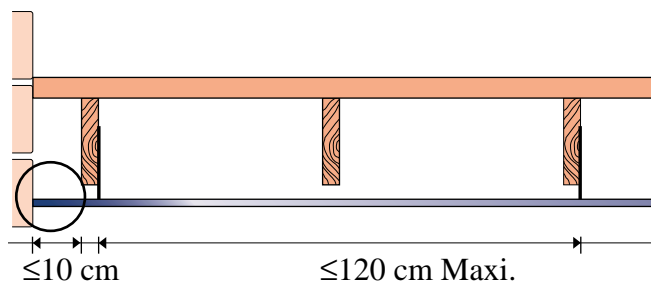

La distance entre la première suspente et le mur perpendiculaire aux fourrures F47 est de 10 cm au maximum. Si la distance entre le mur et la première poutre est supérieure à 10 cm, Isolava vous propose deux solutions:

### • SOLUTION 1

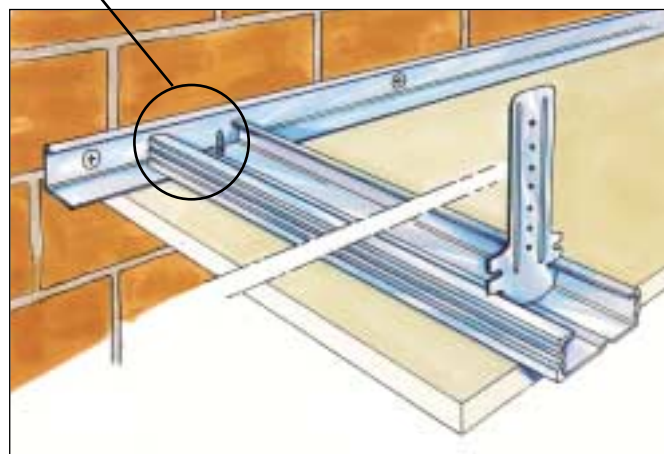
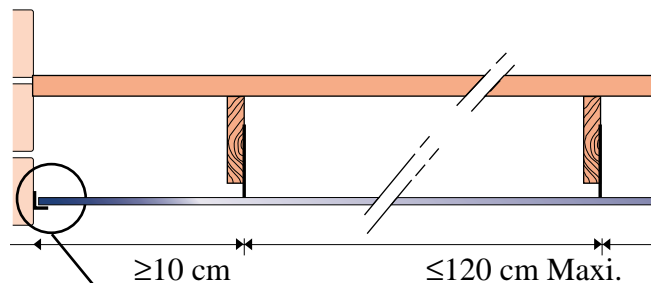

Fixez un profilé-L ou U au mur, qui sert de soutien pour les fourrures F47.

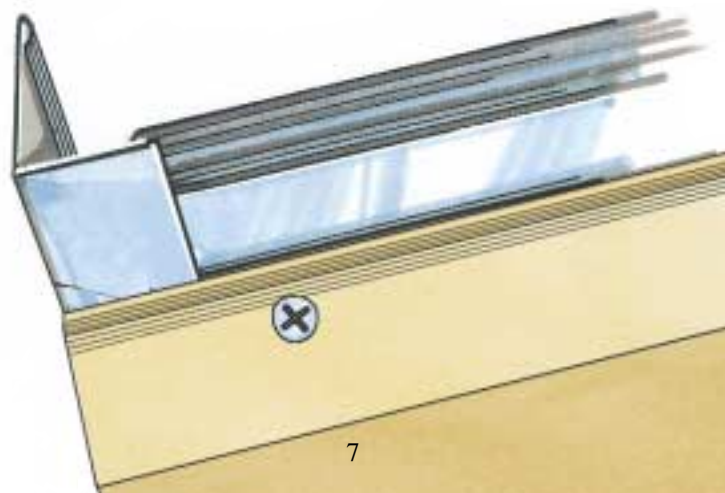

## • SOLUTION 2

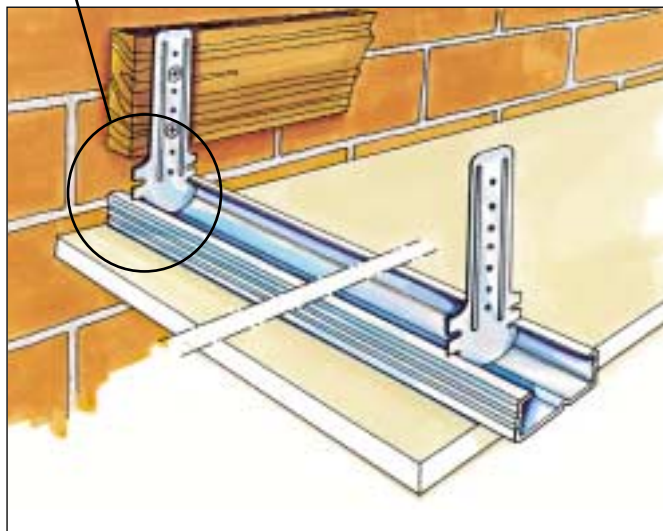
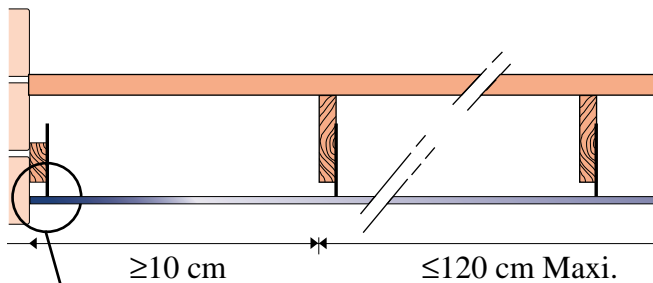

Fixez une planche au mur et attachez-y avec une suspenste les extrémités des fourrures F47.

## 3. POSE DE L' ISOLATION ET DES GAINES ÉLECTRIQUES

L'espace entre les poutres et le plafond suspendu est susceptible d'être rempli d'une laine minérale qui peut améliorer de façon sensible l'isolation phonique et thermique du plafond.



La pose de l'isolant, ainsi que les gaines pour équipements techniques se fait avant le vissage des plaques de plâtre Belgips.



## 4. POSE DES PLAQUES DE PLÂTRE BELGIPS

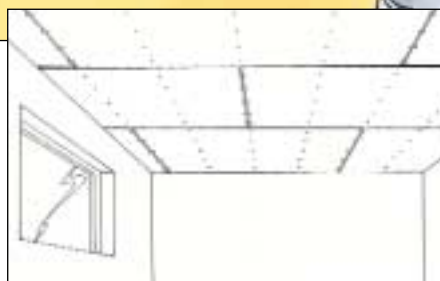

Les plaques de plâtre Belgips 12,5 mm sont posées perpendiculairement à la sous-structure métallique. Veillez à ce que les joints d'about soient alternés.

Vissez les plaques tous les 17 cm à 1 cm minimum des bords.

Utilisez des vis Isolava autoperceuses de 25 mm.

Les découpes de plaques s'effectuent soit au cutter (a) soit à la scie égoïne (b).



## 5. REMARQUES

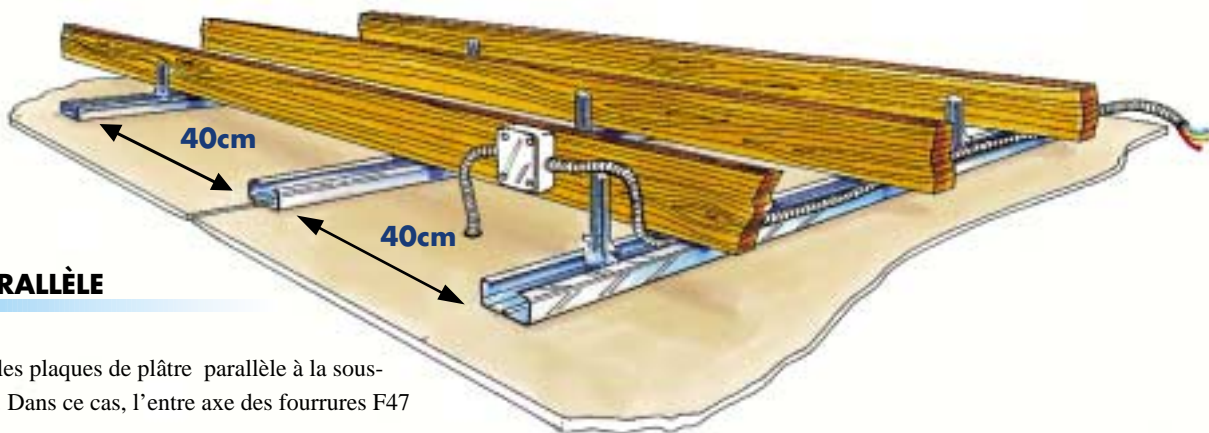

### MONTAGE PARALLÈLE

Vous pouvez poser les plaques de plâtre parallèle à la sous-structure métallique. Dans ce cas, l'entre axe des fourrures F47 est 40 cm au maximum.

### SOUS STRUCTURE EN BÉTON

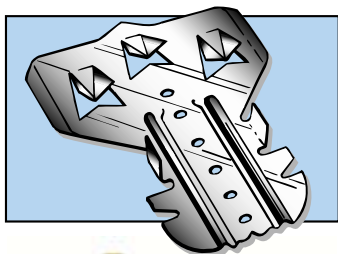

Pour les supports en béton, la suspente F47 peut être fixée à une suspente hourdis F47 qui est introduite entre des poutres ou des hourdis.

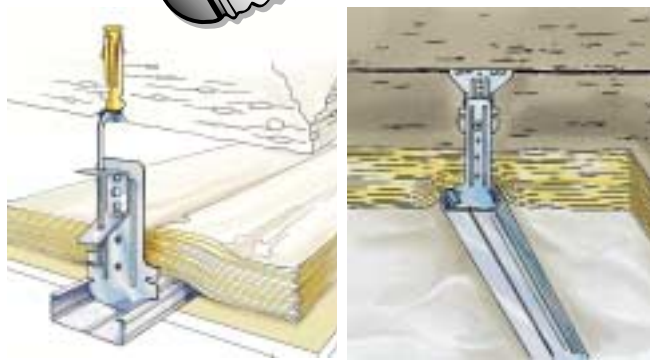

Vous pouvez aussi utiliser une suspente à ressort fixée à une tige (cfr p. 5).

### 6. ACCROCHAGE D'OBJETS

Les charges légères jusque 10 kg peuvent être suspendues à l'aide de chevilles à expansion. Fixez la cheville dans la fourrure pour les charges entre 3 et 10 kg.

Les charges supérieures à 10 kg seront fixées directement à la structure portante.

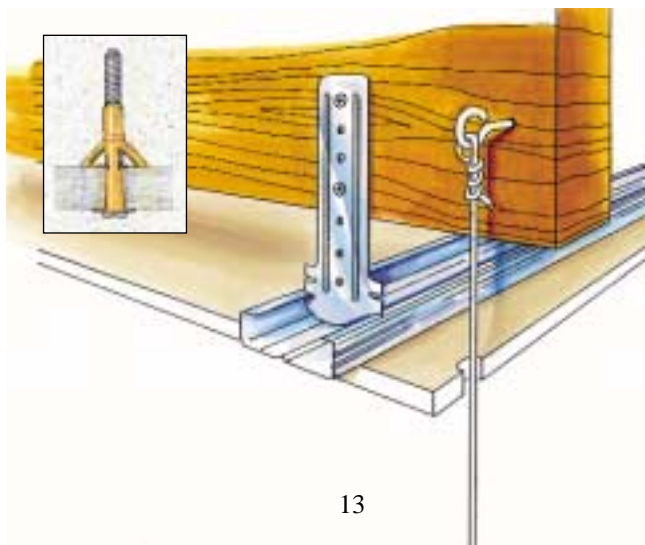

## 7. FINITION DES JOINTS

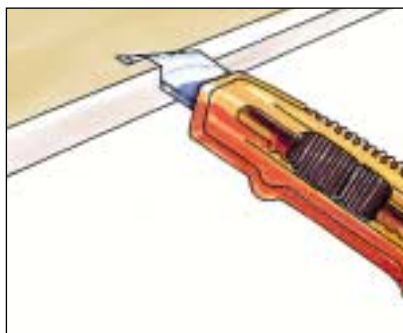

Coupez d'abord les bords transversaux au cutter afin d'obtenir un bord biseauté. Ce biseau bien dépoussiéré va vous permettre de former un V entre deux plaques mises bout à bout. Cet espace sera utilisé pour réaliser le

joint de finition (voir ci-contre).



Bouchez simultanément avec le traitement des joints les têtes de vis avec l'enduit pour joints.

## FINITION AVEC BANDE À JOINTS – PLAQUE TYPE BA

À l'aide d'une spatule de 10 à 15 cm de large, beurrez soigneusement l'arabesque entre plaques et placez la bande à joints dans l'axe du joint (en cas de bande autocollante, placez-la avant cette première couche d'enduit). Serrez la bande sans chasser tout l'enduit puis recouvrez la bande. Après séchage de cette première opération, utilisez un plateau de 25 cm pour passer une couche d'enduit plus large pour donner l'aspect fini.



## 8. OUTILLAGE NÉCESSAIRE

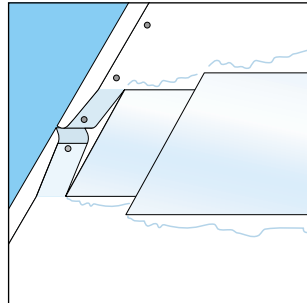
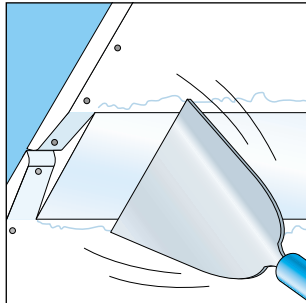

### FINITION SANS BANDE À JOINTS - PLAQUE TYPE ASB

Les joints des plaques type ASB sont finis à l'aide de l'enduit Uniflott.

Première passe: après dépoussiérage, beurrez soigneusement par passes transversales successives de manière à remplir à fond le joint. Lissez pour enlever l'excédent.

Deuxième passe: après 50 minutes environ, recouvrez légèrement avec une spatule large pour réaliser la finition.



Rabot surform



Platoir inox  
ou couteau



Spatule

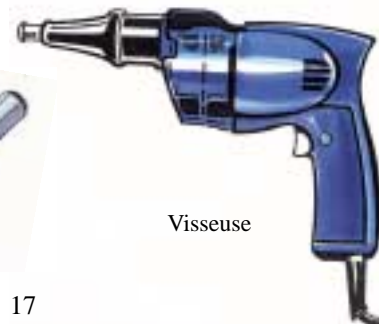

Visseuse





## GUIDES DE MISE EN OEUVRE



Distribué par:

ISOLAVA FRANCE Place du Général de Gaulle 16 F-59000 LILLE  
Tel. 0032 (0)56/67.44.01 - Fax : 0032 (0)56/67.44.59

Internet: [www.isolava.be](http://www.isolava.be) - e-mail: [info@isolava.be](mailto:info@isolava.be)